

クイックインストールレーションガイド

HD-TVI ハウジング一体型 フルタイムカラーカメラ

SCL-T200WL

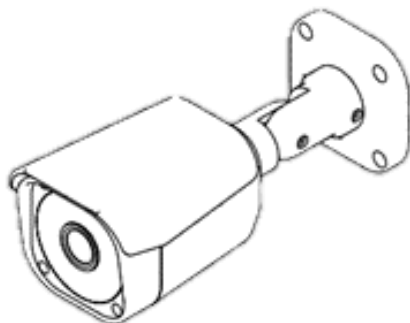

このたびは、カラーカメラをお買い上げいただき、誠にありがとうございました。
本書は、主にカメラの設置などについて、解説するクイックインストールレーションガイドです。
本製品の取扱説明書は、以下のWebからダウンロードしてご利用ください。

<http://selco.ne.jp/hdcam/>

本書および取扱説明書をよくお読みの上、正しくお使いください。
お読みになったあとは、保証書と一緒に大切に保管してください。
保証書には必ず必要事項を記入してください。

【製品に関するお問い合わせ先】

セルコ株式会社 カスタマサポート室

E-mail : info@selco.ne.jp

TEL : 075-501-0070 (代表) FAX : 075-592-4275

セルコ株式会社

〒607-8326

京都市山科区川田御出町14番3

TEL : 075-501-0070 (代表)

FAX : 075-592-4275

AT-651A-88

★免責について

本製品は、映像監視を目的とするものであり、発生した事故・損害等を補償するものではありません
お客様による商品の分解、修理または改造を行われた場合もしくは、保証書に記載される保証対象外となる条件に適合する場合は、保証期間内であっても有償修理の対象になる場合があります

★個人情報の保護について

本製品にて撮影された個人を判別できる映像情報は、「個人情報の保護に関する法律」で定められた「個人情報」に該当します。映像情報については、適正にお取り扱いください。

★使用上のご注意

■長時間ご使用いただくために

周囲温度-10～+50℃（推奨温度40℃以下）、湿度80%以下（結露なきこと）の場所でお使いください。
清掃は、乾いた柔らかい布で拭いてください。

※シンナー・ベンジン・化学雑巾などは使用しないでください。変形・変色などの原因になります。

■強い光にカメラを向けないでください。

画面にスミア・ハレーションなどを生じさせることがあります。またCCDを劣化させ、撮影画像が変色することがあります。

■レンズの清掃

レンズクリーニングペーパー・レンズクリーニング液などを使用してください。

★設置上のご注意

■強度が十分にある天井（コンクリート天井など）に取付けてください。

石膏ボードなど強度が不十分な天井に取付ける場合は、十分な補強を施してください。

■設置中は、必ず電源を切った状態で行ってください。

■設置工事は、湿度の低いときに行ってください。

ドームカバーの内側が曇るなどする原因となります。

■結露する場合があります。

降雨や放射冷却など天候条件で急激な温度変化が発生し、ガラス面に水滴が生じることがあります。
これは温度変化による結露で、浸水ではありません。

カメラ内部に乾燥剤が設置されているため、時間がたてば結露は消えますが、乾燥剤の劣化により結露が消えない場合があります。

交換用途乾燥剤は、別途ご相談ください。

★外形寸法図

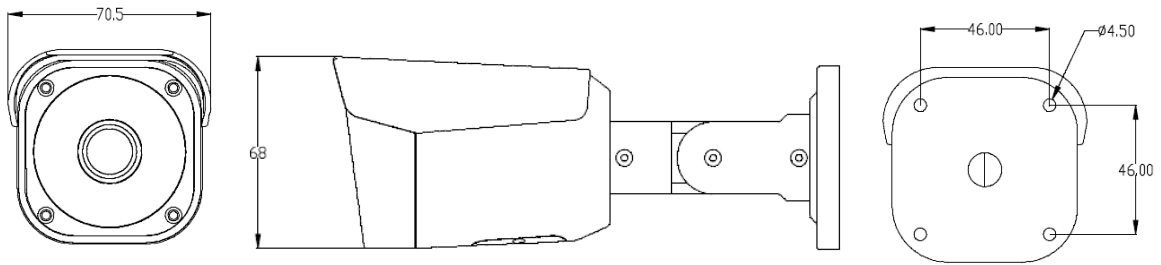

★製品特長

- 約200万画素の高画質1/2.9 インチプログレッシブスキャンCMOSセンサーを搭載
フルHD1920（水平）×1080（垂直）画像を実現しています。
- HD-TVI・フルHD 出力
1920（水平）×1080（垂直）画像を実現しています。
- 電源重畳／別送式、いずれのシステムにも対応
電源重畳式は同軸ケーブル一本で映像出力・電源供給が行えます。
※同時併用はできません。
- 壁付け、天吊りの両方の取付に対応
本体ブラケット部が3軸補正可能で、どの場所に取り付けても対応可能です。

★同梱品の確認

カメラ本体に加え、以下の同梱品が入っていることをご確認ください。

クイックインストレーションガイド（1部）	
安全上のご注意（1部）	
保証書（1部）	
カメラマウント取付用タッピングビス（4本）	
アンカープラグ（4本）	
テンプレートラベル（1個）	

★各部の名称

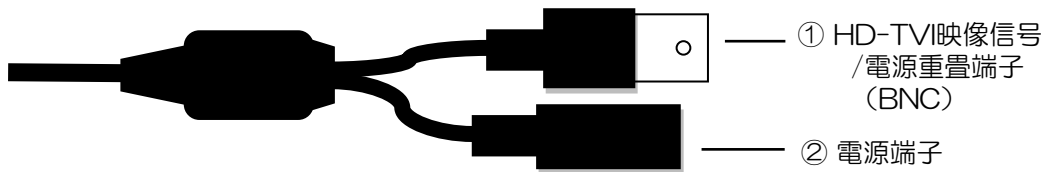

<p>① HD映像信号/電源重畳端子 (BNC)</p>	<p>HD-TVI の映像信号を出力します。 BNCコネクタの同軸ケーブルを接続します。</p> <p>【参考】</p> <ul style="list-style-type: none"> • 電源別送の場合は映像信号のみが出力されます。 • 電源重畳の場合は映像信号と電源が重畳します。
<p>② 電源端子</p>	<p>電源別送の場合、DC12V を接続します。極性にご注意ください。</p> <p>【使用上のご注意】</p> <p>電源重畳とは併用しないで下さい。故障の原因となります。</p>

★設置方法

1. 配線

1) 電源重畳の場合（専用駆動ユニットからカメラに電源供給する場合）

[HD映像信号/電源重畳端子（BNC）]に同軸ケーブルを接続します。

カメラと専用のカメラ駆動ユニット及びレコーダに接続してください。[電源端子]は使用しません。レコーダとモニターはHDMIケーブル等で接続してください。

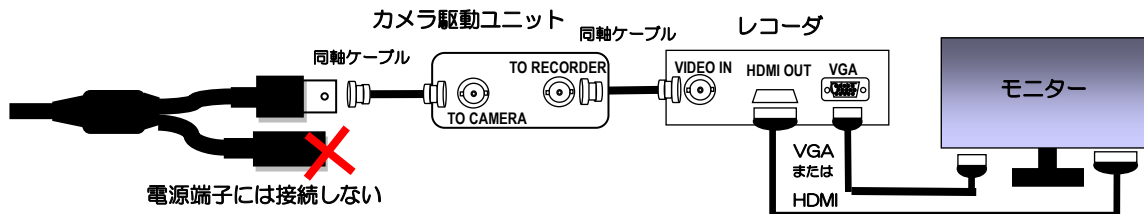

[ご使用上のご注意]

- カメラ駆動ユニットからの同軸ケーブルは、HD-TVI 映像信号/電源重畳端子 である黒色の BNC 端子に接続してください。
- 電源重畳と電源別送とは併用しないでください。故障の原因になります。

2) 電源別送の場合（電源アダプターからカメラに電源供給する場合）

[HD映像信号/電源重畳端子（BNC）]に同軸ケーブルを接続します。

同軸ケーブルからは映像信号（HD-TVI）が出力されますので、レコーダ経由で（HDMIケーブル等で）モニターに接続してください。

[電源端子]には、DC12V 電源を接続してください。

（※推奨カメラ電源アダプター：SPA-110）

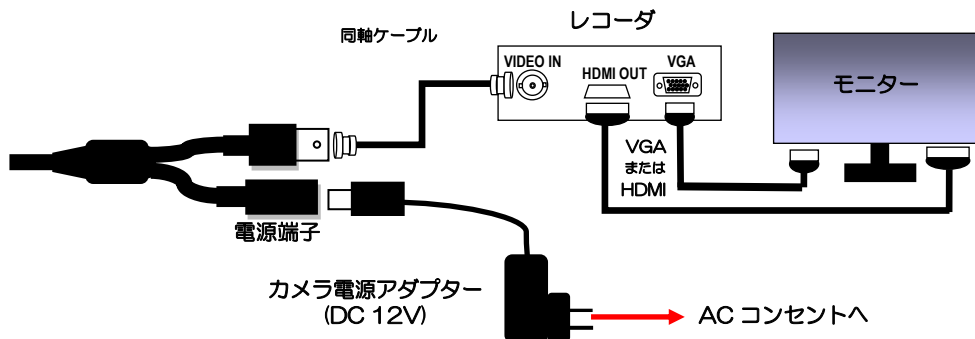

[ご使用上のご注意]

- 電源重畳と電源別送とは併用しないでください。故障の原因になります。

2. 設置

1) 壁面への設置

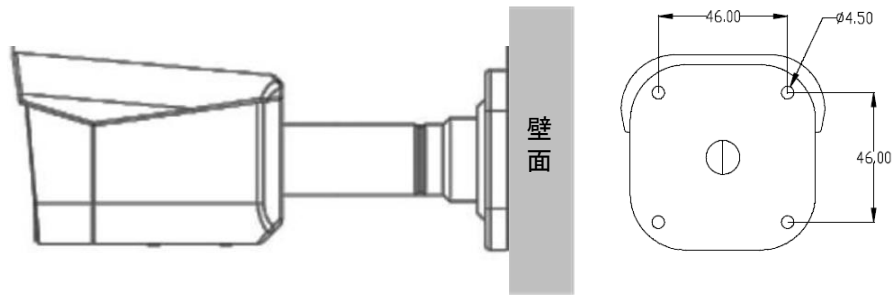

本体ブラケット部分の背面にある4箇所の穴を使用して、確実に固定してください。

取付ビスは最低30mm、壁面、又は、天井に埋め込んでください。

ビス穴が浅すぎると、機器の落下につながる恐れがあります。

隠ぺいで配線する場合には、壁面の開口跡にコーキングなどの防水措置を確実に行ってください。

製品に付属の六角レンチを用いて、カメラの角度を調整します。

本体ブラケット部分のビス3箇所を緩め、カメラの方向を決定します。

※緩める時は少しずつ緩めるようにしてください。カメラ部分が外れる恐れがあります。

調整が終了したら、確実に固定してください。。

2) 配線処理について

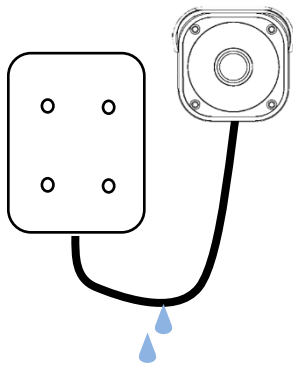

本製品のケーブルは、電源・映像共にコネクタで接続します。

屋外にて、コネクタと配線のジョイントを行うには、ボックス等
を設置し、その内部で接続してください。

屋外用の電工ボックス（角型・2ヶ用）程度のものであれば、ケー
ブルの余長分も収納可能です。

【ご使用上のご注意】

- “映像・電源コネクタ部分” は防水構造ではありません。
確実にボックス内部に収納して下さい。
- 雨水が配線ケーブルを伝って、カメラ内部や前記箇所に入り込まないようにご注意ください。

【ご参考】設定の変更（OSDメニュー起動・操作）

本カメラのOSDメニューの表示・操作するには、

『UTCコントロール機能を有する HD-TVI対応レコーダー等 と同軸ケーブルで（直接、または、UTCコントロール信号の伝送に対応した機器を介して）本カメラまで接続すること』が必要です。

■レコーダー等での設定 ※詳細は、機器の取説、実機のメニューを参照願います。

弊社製レコーダーでの例

- レコーダーの「設定」メニューから「カメラ」を選択。
- ” PTZ ”（の機能設定）タブのところに入る。
- 当該カメラを入力している端子番号
カメラ番号の“モデル”の行の選択矢印 ▼ から “ C-protocol (H) “を選択
モード項目の選択矢印 ▼ から” UTC” 選択
カメラの設定画面（レコーダー側）

番号	モデル	ID		モード
1	C-protocol (H) ▼	UTC ▼
2				
:				

- 設定を保存して、「設定」メニューを抜ける。







■OSDメニューの起動・操作

※詳細は、弊社ホームページから本カメラのマニュアルをダウンロードして参照してください。







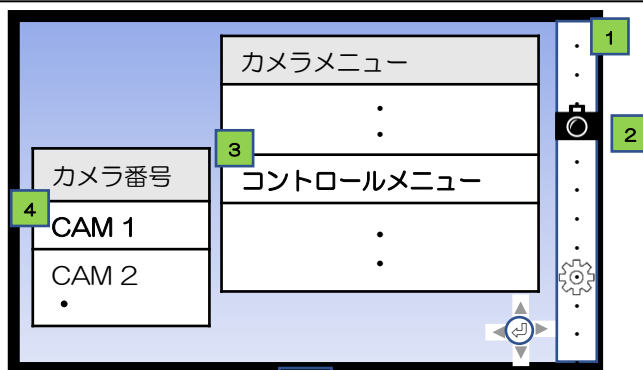

- OSDメニューの表示/操作は、すべてレコーダー側から行います。
- そのレコーダー等から出力（HDMI・VGA）された「モニター画面に映し出される映像に、スーパーインポーズ状に表示」されます。

弊社製レコーダーでの起動・操作例

※マウスをレコーダー前面のUSB端子に接続して操作してください。

- レコーダーの設定アイコンを表示をさせる。
- カメラアイコン  クリック
- コントロールメニュー  クリック
- カメラ番号の指定  クリック
- カーソル表示
- [ENTER]（センター）2回  クリック
「OSDメニュー」表示（起動）
- カーソル   クリックして移動・選択 [Enter] 



メニュー	
露光	
HDR/逆光補正	D-WDR 
ホワイトバランス	ATW
DNR	
デイ/ナイト	カラー 
イメージ	
効果	
システム	
終了	

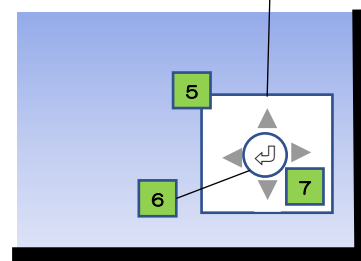

★取扱説明書

- 本機でサポートする各種機能、メニュー構成などは、取扱説明書に記載されております。
- 取扱説明書は、表紙に記載のWebからダウンロードして、お使いください。

★仕様

商品名	HD-TVI ハウジング一体型 フルタイムカラーカメラ
型式	SCL-T200WL
カメラ部	
撮像素子	1/2.9型 Sony STARVIS Sensor
有効画素数	約200万画素、1920（水平）×1080（垂直）
解像度 / フレームレート	1920（水平）×1080（垂直） 30fps
HDアナログ出力	HD-TVI、1.0Vp-p 75Ω (BNC)
最低被写体照度	0.0004 lx (F=1.0)
ホワイトバランス	ATW/AWB/プッシュロック/手動
デジタルノイズリダクション	ハイ/ミドル/ロー/オフ
画像補正	D-WDR/逆光補正/ハイライト補正/オフ
フォグ補正	オン/オフ
電子シャッター	オート(1/30~1/30000)
AGC	オート (0~20)
モーション検知	ON(4箇所)/OFF
プライバシーマスク	ON(16箇所)/OFF
デイナイト	カラー
画像反転	オフ/上下反転/左右反転/上下左右反転
レンズ部	
焦点距離	4 mm
画角	水平：83°、垂直：44°
最大口径比	F=1.0
ホワイトLED到達距離	～ 25m
一般仕様	
防塵・防水規格	IP66相当
電源	専用カメラ駆動ユニットより供給またはDC12V（併用不可）
消費電力	3.84W（最大）
使用温度範囲	- 10℃ ～ + 50℃
使用湿度範囲	20% ～ 80%RH（結露なきこと）
外形寸法	W 70.5 × H 68 × D 183 mm
質量	約 390 g
材質	アルミニウム
付属品	クイックインストールガイド、安全上のご注意、保証書、 取付用φ4x30mmタッピングネジx4、アンカープラグx4、 テンプレートラベル