

クイックインストールレーションガイド

HD-TVIハウジング一体型フルタイムカラーカメラ

SCL-T200WL

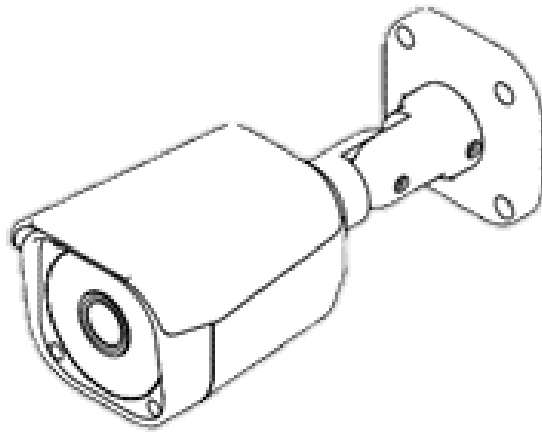

このたびは、カラーカメラをお買い上げいただき、誠にありがとうございました。

本書は、主にカメラの設置などについて、解説するクイックインストールレーションガイドです。

本書をよくお読みの上、正しくお使いください。

お読みになったあとは、保証書と一緒に大切に保管してください。

保証書には必ず必要事項を記入してください。

【製品に関するお問い合わせ先】

セルコ株式会社 カスタマサポート室

E-mail : info@selco.ne.jp

TEL : 075-501-0070 (代表) FAX : 075-592-4275

セルコ株式会社

〒607-8326

京都市山科区川田御出町 14 番 3

TEL : 075-501-0070 (代表) FAX : 075-592-4275

AT-651-88

★免責について

本製品は、映像監視を目的とするものであり、発生した事故・損害等を補償するものではありません。
お客様による商品の分解、修理または改造を行われた場合もしくは、保証書に記載される保証対象外となる条件に適合する場合は、保証期間内であっても有償修理の対象になる場合があります。

★個人情報の保護について

本製品にて撮影された個人を判別できる映像情報は、「個人情報の保護に関する法律」で定められた「個人情報」に該当します。映像情報については、適正にお取り扱いください。

★使用上のご注意

- ◆長時間ご使用いただくために
周囲温度-10～+50℃（推奨温度 40℃以下）、湿度 80%以下（結露なきこと）の場所でお使いください。
清掃は、乾いた柔らかい布で拭いてください。
※シンナー・ベンジン・化学雑巾などは使用しないでください。変形・変色などの原因になります。
- ◆強い光にカメラを向けないでください。
画面にスミア・ハレーションなどを生じさせることがあります。また CCD を劣化させ、撮影画像が変色することがあります。

★設置上のご注意

- ◆強度が十分にある天井（コンクリート天井など）に取付けてください。
石膏ボードなど強度が不十分な天井に取付ける場合は、十分な補強を施してください。
- ◆設置中は、必ず電源を切った状態で行ってください。
- ◆設置工事は、湿度の低いときに行ってください。
ドームカバーの内側が曇るなどする原因となります。
- ◆結露する場合があります。
降雨や放射冷却など天候条件で急激な温度変化が発生し、ガラス面に水滴が生じることがあります。これは温度変化による結露で、浸水ではありません。
カメラ内部に乾燥剤が設置されているため、時間がたてば結露は消えますが、乾燥剤の劣化により結露が消えない場合があります。
交換用途乾燥剤は、別途ご相談ください。

★外形寸法図

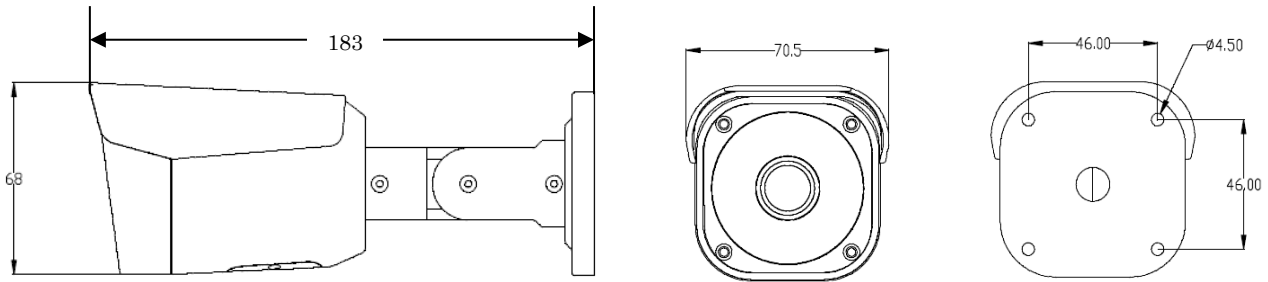

★製品特長

- 約 200 万画素の高画質 1/2.9 Sony STARVIS センサーを搭載
低照度においても、カラー映像 を実現しています。
- HD-TVI・フルHD 出力
1920（水平）×1080（垂直）画像を実現しています。
- 電源重畳／別送式、いずれのシステムにも対応
電源重畳式は同軸ケーブル一本で映像出力・電源供給が行えます。
※同時併用はできません。
- 壁付け、天吊りの両方の取付に対応
本体ブラケット部が 3 軸補正可能で、どの場所に取り付けても対応可能です。

★同梱品の確認

カメラ本体に加え、以下の同梱品が入っていることをご確認ください。

クイックインストールガイド（1 部）
安全上のご注意（1 部）
保証書（1 部）
カメラマウント取付用タッピングビス（4 本）
アンカープラグ（4 本）
テンプレートラベル（1 個）

★各部の名称

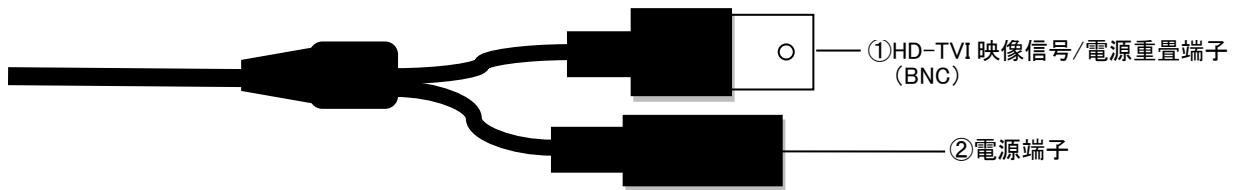

① HD 映像信号/電源重畳端子 (BNC)	HD-TVI の映像信号を出力します。 BNC コネクタの同軸ケーブルを接続します。 【参考】 <ul style="list-style-type: none">・電源別送の場合は映像信号のみが出力されます。・電源重畳の場合は映像信号と電源が重畳します。
② 電源端子	電源別送の場合、DC12V を接続します。極性にご注意ください。 【使用上のご注意】 電源重畳とは併用しないで下さい。故障の原因となります。

★設置方法

1. 配線

① 電源重畳の場合（専用駆動ユニットからカメラに電源供給する場合）

[HD-TVI 信号端子/電源重畳端子（BNC）]に同軸ケーブルを接続します。

カメラと専用のカメラ駆動ユニット及びレコーダに接続してください。[電源端子]は使用しません。レコーダとモニターは HDMI ケーブルで接続してください。

（※対応カメラ駆動ユニット及びレコーダ： SPU-T43, STRE-401 他）

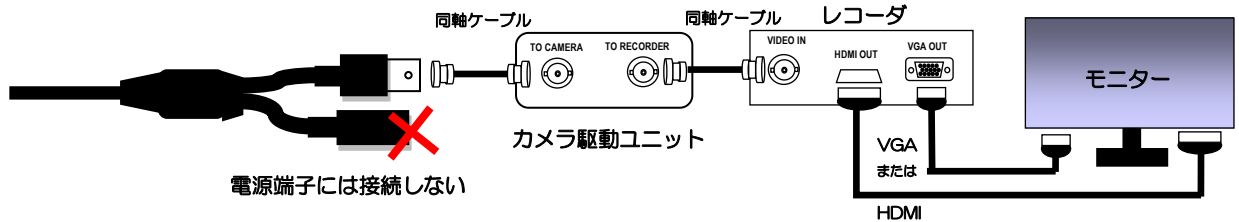

【使用上のご注意】

- カメラ駆動ユニットからの同軸ケーブルは、HD-TVI 映像信号/電源重畳端子である黒色の BNC 端子に接続して下さい。
- 電源重畳と電源別送とは併用しないでください。故障の原因となります。

② 電源別送の場合（電源アダプターからカメラに電源供給する場合）

[HD-TVI 信号端子/電源重畳端子（BNC）]に同軸ケーブルを接続します。同軸ケーブルからは映像信号（HD-TVI）が出力されますので、レコーダ経由（HDMI ケーブル）でモニターに接続して下さい。

[電源端子]には、DC12V 電源を接続してください。

（※推奨カメラ電源アダプター： SPA-110）

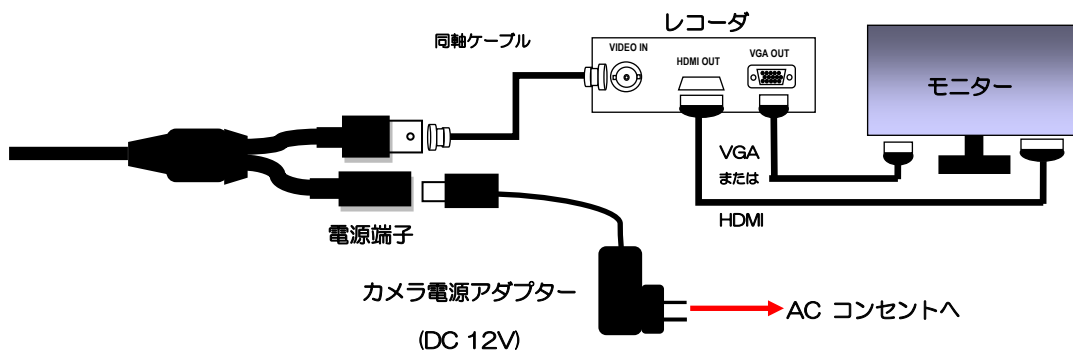

【使用上のご注意】

- 電源重畳と電源別送とは併用しないでください。故障の原因となります。

2. 設置

1) 壁面への設置

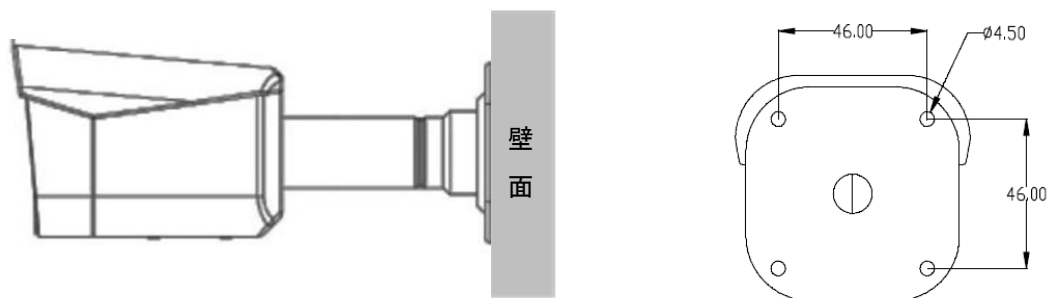

本体ブラケット部分の背面にある4箇所穴を使用して、確実に固定してください。

取付ビスは最低30mm、壁面、又は、天井に埋め込んでください。

ビス穴が浅すぎると、機器の落下につながる恐れがあります。

隠ぺいで配線する場合には、壁面の開口跡にコーキングなどの防水措置を確実に行ってください。

プラスドライバーを用いて、カメラの角度を調整します。(手締めをお願い致します。)

本体ブラケット部分のビス4箇所を緩め、カメラの方向を決定します。

緩める時は少しずつ緩めるようにしてください。カメラ部分が外れる恐れがあります。

調整が終了したら、プラスドライバーで確実に固定してください。

緩める時は少しずつ緩めるようにしてください。カメラ部分が外れる恐れがあります。

調整が終了したら、プラスドライバーで確実に固定してください。

2) 配線処理について

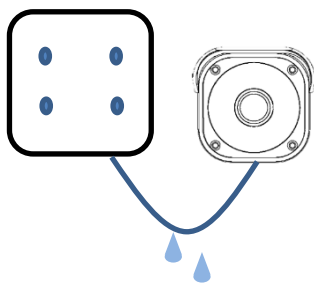

本製品のケーブルは、電源・映像共にコネクタで接続します。
屋外にて、コネクタと配線のジョイントを行うには、ボックス
等を設置し、その内部で接続してください。

屋外用の電気ボックス(角型・2ヶ用)程度のものであれば、ケ
ーブルの余長分も収納可能です。

【使用上のご注意】

- 映像端子/電源端子の部分は防水構造ではないので、確実にボックス内部に収納して下さい。故障の原因となります。

★仕様

商品名	HD-TVI ハウジング一体型 フルタイムカラー カメラ
型式	SCL-T200WL
カメラ部	
撮像素子	1/2.9型 Sony STARVIS Sensor
有効画素数	約 200 万画素、1920 (水平) × 1080 (垂直)
フレームレート	1920 (水平) × 1080 (垂直) 30p
HD アナログ出力 (HD-TVI)	1.0Vp-p 75Ω (BNC)
最低被写体照度	0.0004lx (F=1.0)
ホワイトバランス	ATW
画像補正	D-WDR
電子シャッター	オート (1/25~1/30,000)
AGC	オート
デイナイト	カラー
レンズ部	
焦点距離	4mm
画角	水平 : 83°、垂直 44°
最大口径比	F=1.0
ホワイト LED 到達距離	25m
一般仕様	
防塵・防水規格	IP66 相当
電源	専用カメラ駆動ユニットより供給または DC12V (併用不可)
消費電力	3.84W (最大)
使用温度範囲	-10°C~+50°C
使用湿度範囲	20%~80%RH (結露なきこと)
外形寸法	W70.5×H68×L183mm
質量	約 390g
材質	アルミニウム
付属品	クイックインストレーションガイド、安全上のご注意、保証書、 取付用φ4x30mm タッピングネジ x4、アンカープラグ x4、 テンプレートラベル